

# USER MANUAL

Please read this manual carefully before using this TV set and keep it for future reference.

# LCD TV

**L4210**

---

### ***Need help fast?***

Read your Quick Start Guide and User Manual first for quick tips and instructions on using your LEGEND product.

### ***IMPORTANT !!!***

If you have read the instruction manuals and still need assistance, please call us at the toll free number below.

**1-866-96-LEGEND**

**24 hours a Day/ 7 Days a week.**

## Contents

Safety and warnings.....	2-4
Introduction.....	5
Installation.....	6-9
Remote Control.....	10
Operation.....	11-14
Trouble Shooting.....	15

## ***SAFETY AND WARNINGS***

### **IMPORTANT SAFETY INSTRUCTION**

1. Read these safety instructions.
2. Keep these safety instructions.
3. Heed all warnings.
4. Follow all safety instructions.
5. Do not use this apparatus near water.
6. Clean only with dry cloth.
7. Do not block any ventilation openings. Install in accordance with the manufacturers instructions.
8. Do not install near any heat sources such as radiators , stoves, or other apparatus (including amplifiers) that produce heat.
9. Protect the power cord from being walked on or pinched particularly at power outlets, and the point where they exit from the apparatus.
10. Only use attachments/accessories specified by the manufacturer.
11. Unplug this apparatus during lightning storms or when unused for long periods of time.
12. Refer all servicing to qualified service personnel. Servicing is required when the apparatus has been damaged in any way, such as the power-supply cord or plug is damaged, liquid has been spilled or objects have fallen into the apparatus, the apparatus has been exposed to rain or moisture , does not operate normally, or has been dropped.
13. Apparatus must not be exposed to dripping or splashing and no objects filled with liquids, such as vases, should be placed on the apparatus.

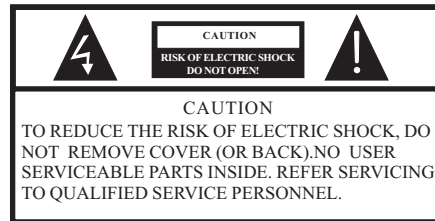

 The symbol indicates that dangerous voltages constituting a risk of electric shock are present within this unit.

 The symbol indicates that there are important operating and maintenance instructions in the literature accompanying this unit.

#### **WARNING:**

To prevent fire or shock hazard, do not expose this appliance to rain or moisture.

## ***SAFETY AND WARNINGS***

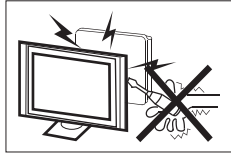

High voltages are used in the operation of this television receiver. Do not remove the cabinet back from your set. Refer servicing to qualified service personnel.



Never stand on, lean on, or suddenly push the television or its stand. You should pay special attention to children. Serious injury may result if it falls.

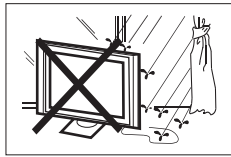

To prevent fire or electrical shock hazard, do not expose the television receiver to rain or moisture.

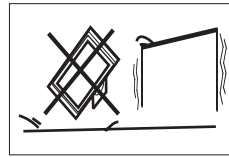

Do not place your television on an unstable cart, stand, shelf or table. Serious injury to an individual, and damage to the television, may result if it falls.



Do not drop or push objects into the television cabinet slots or openings. Never spill any kind of liquid on the television receiver.

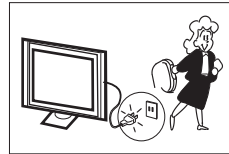

When the television receiver is not used for an extended period of time, it is advisable to disconnect the AC power cord from the AC outlet.



Do not block the ventilation holes in the back cover. Adequate ventilation is essential to prevent failure of electrical components.

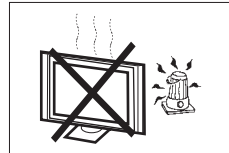

Avoid exposing the television receiver to direct sunlight and other sources of heat. Do not stand the television receiver directly on other products which give off heat, e.g. video cassette players and audio amplifiers. Do not place naked flame sources, such as lighted candles on the television.

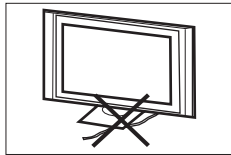

Do not trap the power supply cord under the television receiver.

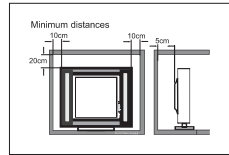

If the television is to be built into a compartment or similar enclosure, the minimum distances must be maintained. Heat build-up can reduce the service life of your television, and can also be dangerous.

## SAFETY AND WARNINGS

Thank you very much for purchasing this TV. To enjoy your product from the very beginning, read this manual carefully and keep it handy for easy reference.



### INSTALLATION

- Locate the TV in the room where light does not strike the screen directly.
- Total darkness or a reflection on the picture screen can cause eyestrain. Soft and indirect lighting is recommended for comfortable viewing.
- Allow enough space between the TV and the wall to permit ventilation.
- Avoid extremely warm locations to prevent possible damage to the cabinet or premature component failure.
- This TV can be connected to AC 100-240 Volts, 50/60 Hz. Never connect to a DC supply or any other power supply.
- Do not cover the ventilation openings when using the TV.

### CAUTION

Never tamper with any components inside the TV, or any other adjustment controls not mentioned in this manual. All LCD-TVs are high voltage instruments. When you clean up dust or water drops on the LCD PANEL or CABINET, the power cord should be pulled out from the receptacle, then wipe the TV with a dry soft cloth. During thunder and lightning, unplug the power cord and antenna cord to prevent damage to your TV. All repairs to this TV should only be performed by qualified TV service personnel.

Earthing connection--- The apparatus shall be connected to MAINS socket outlet with a protective earthing connection. MAINS plug or appliance coupler of the apparatus is used as disconnect device, it should remain readily operable.

Warning: Change or modifications to this unit not expressly by the part responsible for compliance could void the user's authority to operate the Equipment.

### NOTE:

This equipment has been tested and found to comply with the limits for a Class B digital device, pursuant to Part 15 of the FCC Rules. These limits are designed to provide reasonable protection against harmful interference in a residential installation. This equipment generates, uses, and can radiate radio frequency energy and, if not installed and used in accordance with the instructions, may cause harmful interference will not occur in a particular installation. If this equipment does cause harmful interference to radio or

television reception, which can be determined by turning the equipment off and on, the user is encouraged to try to correct the interference by one or more of the following measures:

- Reorient or relocate the receiving antenna.
- Increase the separation between the equipment and receiver.
- Connect the equipment into an outlet on a circuit different from that to which the receiver is connected.
- Consult the dealer or an experienced radio TV technician for help.

Shield cables must be used with this unit to ensure compliance with the Class B FCC limits.

## INTRODUCTION

### Main features

- 1920 x 1080 native resolution for Full-HD (1080p) performance
- Integrated ATSC TV tuner for HDTV broadcast reception
- High brightness provides a vivid and brilliant picture
- Deeper blacks and brighter whites with high contrast
- Wide Screen aspect ratio (16:9) for a complete home theater experience
- HDMI input for true digital connection
- VGA port for connection to PC
- Built-in stereo speaker system
- Full-function Remote Control

### Accessories

AC Power Cord.....	1
Infrared Remote Control.....	1
User's Manual .....	1
Battery(AAA).....	2

### Main parameter

Viewing Picture Size(diagonal)	42inch
Resolution:	1920x1080
Aspect Ratio:	16:9
TV System:	ATSC Digital system and NTSC Analog system
Video Signal System:	NTSC/PAL/SECAM
Receiving Channel:	Cable :1-135/ Air: 2-69(ATV&DTV)
Power consumption:	300W
Input Power Voltage:	AC 100V-240V 50/60Hz
Audio Output Power(THD ≤ 7%):	2x8W
Rear High-Definition Multimedia Interface(HDMI) Input	x 2
Rear S-Video Input	x 1
YCb(Pb)Cr(Pr) Input	x 1
Rear Analog Audio Output	x 1
Rear Coaxial SPDIF Output	x 1
Analog RGB(VGA) Input	x 1
Rear Composite Video Input	x 1
Rear Audio Input	x 3
Side Composite Video Input	x 1
Side HEAD PHONE Output	x 1
Rear Composite Video Output	x 1
<b>Horizontal definition(TV line)</b>	Composite Video Input ≥350 Video Input ≥400 YCb(Pb)Cr(Pr) ≥400

Front panel

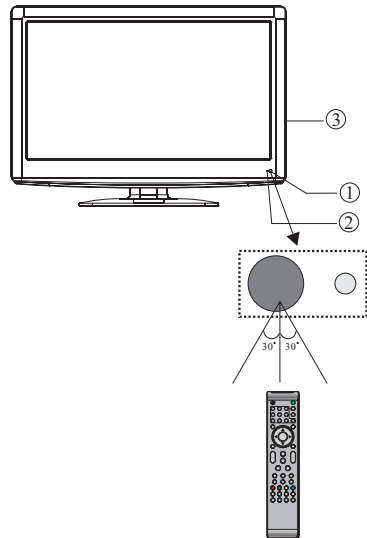

- 1: Remote control sensor.
- 2: Indicator LED: GREEN ● POWER ON.  
RED ● STANDBY.
- 3: Key board

Side panel

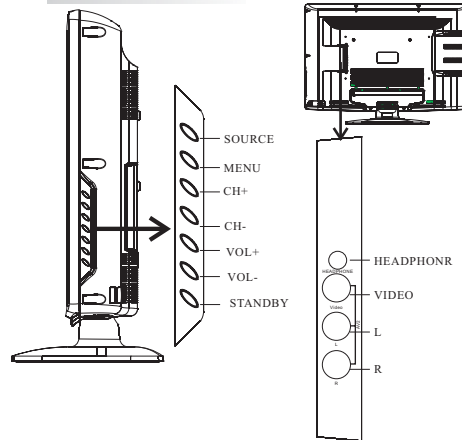

- 1. **SOURCE**: Display the input source menu.
- 2. **MENU**: Display main MENU.
- 3. **CH+/CH-**:In TV mode, press “CH+” or “CH-” to change the channel up and down.In MENU mode, press “CH+” or “CH-” to select items .In standby mode, press “CH+” or “CH-” to turn on the TV.
- 4. **VOL+/VOL-**:Adjust sound level.In MENU mode, press “VOL+” or “VOL-” to adjust the item that you selected.
- 5. **STANDBY** : Press this button to turn the unit ON from STANDBY mode. Press it again to turn the set back to STANDBY.
- 6.**HEADPHONE OUTPUT**
- 7.**VIDEO INPUT**
- 8.**AUDIO INPUT-L**
- 9.**AUDIO INPUT-R**

REAR AV Connection

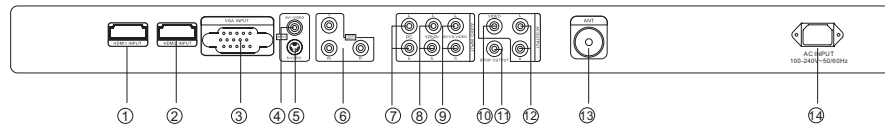

- 1. HDMI1 INPUT
- 2. HDMI2 INPUT
- 3. VGA INPUT
- 4. AV1 INPUT
- 5. S-VIDEO INPUT
- 6. YPbPr INPUT
- 7. PC AUDIO INPUT
- 8. YPbPr AUDIO INPUT
- 9. AV1/S-VIDEO AUDIO INPUT
- 10. VIDEO OUTPUT
- 11. SPDIF OUTPUT
- 12. AUDIO OUTPUT
- 13. ANT
- 14. AC POWER INPUT

Note:

- 1.AV1 and S-VIDEO share one audio channel.
  - 2. When HDMI1 port get DVI signal, the “PC Audio” channel will change to receive the audio from HDMI1 port
  - 3. When HDMI2 port get DVI signal, the “YPbPr Audio” channel will change to receive the audio from HDMI2 port.
  - 4.AV OUTPUT :
- When the source are AV1,AV2(side) S-VIDEO,ATV,the AV OUTPUT Channel reproduce the input signals accordingly

**PC**

**STEPS:**

Be sure both the TV and computer are set to Power off.

1. Connect VGA and audio cable.
2. Connect the power cord.
3. Power on the TV, switch to VGA mode.
4. Power on the VGA.

This sequence is very important.

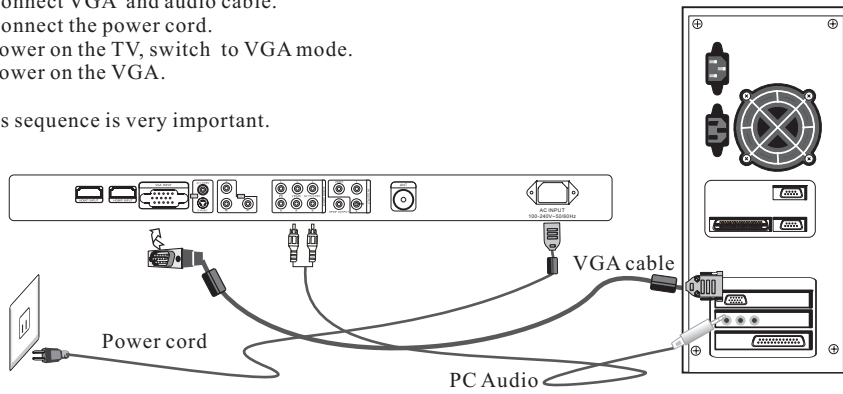

**PRESET MODE**

	<b>RESOLUTION</b>	<b>V.Freq.(Hz)</b>	<b>H.Freq.(KHz)</b>
1	720*400	70	31.47
2	640*480	60	31.47
3	640*480	72	37.86
4	640*480	75	37.50
5	800*600	56	35.156
6	800*600	60	37.88
7	800*600	72	48.08
8	800*600	75	46.88
9	1024*768	60	48.36
10	1024*768	70	56.48
11	1024*768	75	60.02
12	1280*1024	60	63.98
13	1280*1024	75	80.00



**ANTENNA**

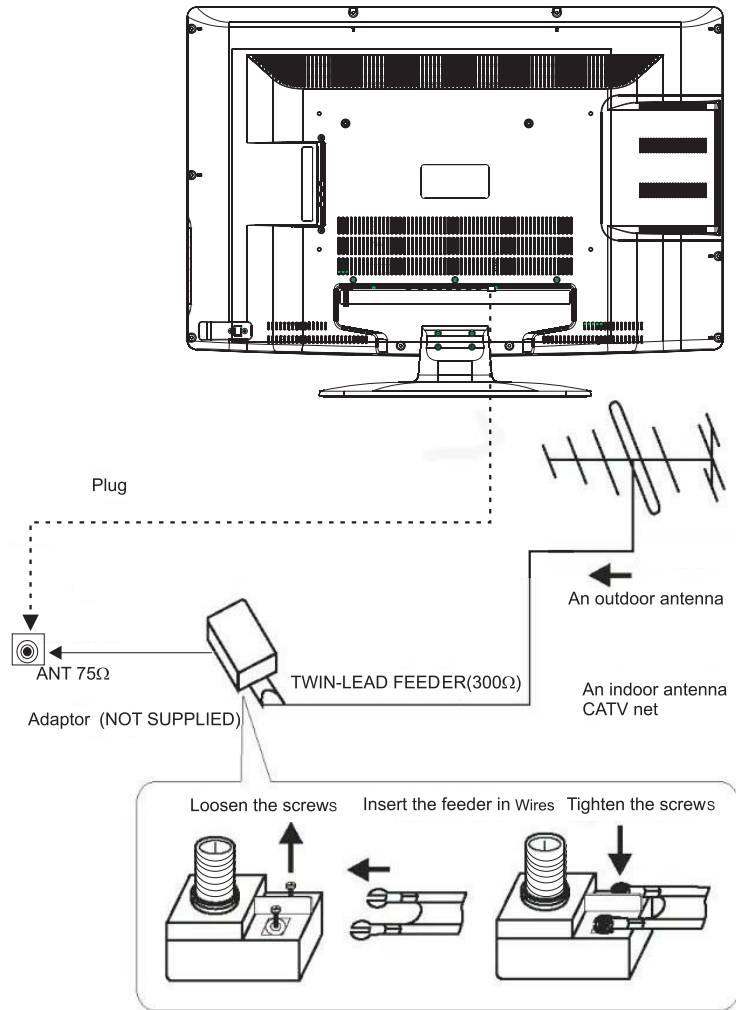

Note:  
Aerial connections:IEC(female).  
Input impedance:75Ωunbalanced.

**AV EQUIPMENT**

This TV provides two groups of AV ,one S-Video,one group of YPbPr for convenient connection to VCR,DVD or other video equipment,three group of HDMI for HD signal input Please refer to the owner's manual of the equipment to be connected as well.

You can use the input terminals on TV set rear as follows.

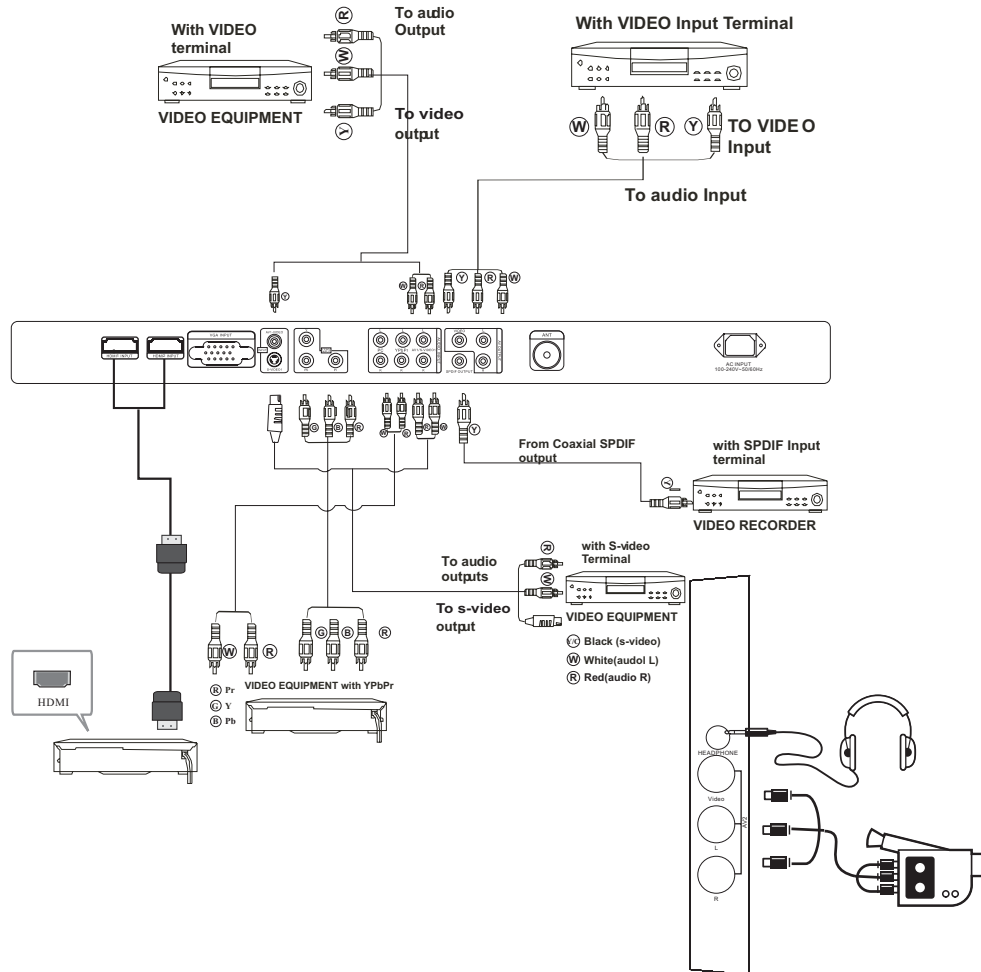

It can be connected to the following appliances: VCR, multi disc player, DVD, camcorder, video game or stereo system, etc.....

YPbPr can support these video fomats:480i,576i,480p,576p,720p,1080i,1080p.

## REMOTE CONTROL

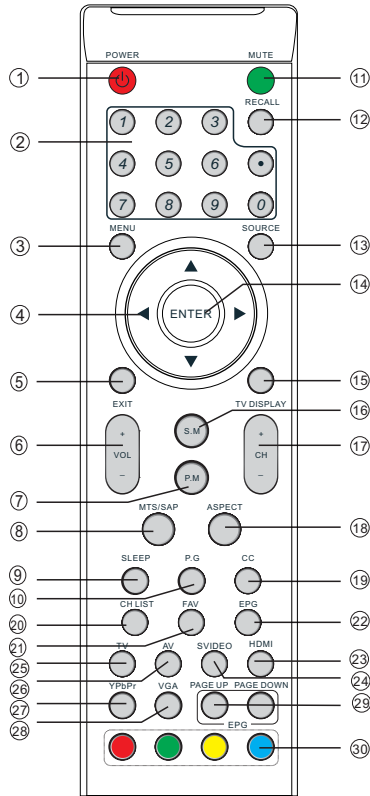

### 1: POWER

To set the TV standby or on.

### 2: NUMBER KEY:

For direct access to program.

### 3: MENU

To display TV menu or to return to the previous menu.

### 4: CURSOR

To move within the menu.

### 5: EXIT

Used to exit menu.

### 6: VOL +/-

To adjust sound level.

### 7: P.M

To switch picture mode.

### 8: MTS/SAP

Switch the sound stereo, SAP and mono.

### 9: SLEEP

Set time to turn off the TV.

### 10: P.G

Setting the Parental Control level control.

### 11: MUTE

To disable or enable the sound.

### 12: RECALL

To access the previously viewed program.

### 13: SOURCE

To display or exit TV input source menu.

### 14: ENTER

Confirms selection.

### 15: TV DISPLAY

Displays/removes the program Information

### 16: S.M

To switch sound mode.

### 17: CH +/-

To access the next or previous Program.

### 18: ASPECT

To change picture aspect .

### 19: CC

Enable or disable the CC function.

### 20: CH LIST:

Used to display the channel list

### 21: FAV:

Used to access your favourite channels in digital TV mode.

### 22: EPG:

Display all the information of DTV programs.

### 23: HDMI:

Hot key directly go to HDMI source.

### 24: SVIDEO:

Hot key directly go to SVIDEO source.

### 25: TV:

Hot key directly go to TV source.

### 26: AV:

Hot key directly go to AV source.

### 27: YPbPr:

Hot key directly go to YPbPr source.

### 28: VGA:

Hot key directly go to VGA source.

### 29: PAGE DOWN/PAGE UP

In EPG mode, use this key to page up/down the EPG information.

30. COLOR KEYS: Reserved keys

### Insert Batteries Into the Remote Control

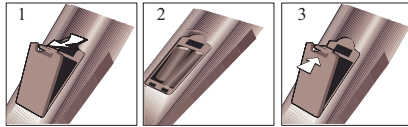

1. Remove the battery cover.
  2. Inserting the 2 AAA 1.5V batteries making sure the polarity (+ or -) of the batteries matches the polarity marks inside the unit.
  3. Mount the battery cover.
- Replace with new batteries when the TV set begins to show the following symptoms:  
Operation is unsteady or erratic. Sometimes the TV set does not function with Remote Control Unit.

#### Remark:

- 1) Alkaline Battery Recommended.
- 2) Remove batteries when they are exhausted or if the remote control is not to be used for long time.

**1. PICTURE MENU**

The first item of the MENU is PICTURE MENU. You can adjust picture effect here, such as contrast, brightness, etc.

Press ▼▲ to select, press ◀▶ to adjust, press MENU to exit.



Note:

If you want to adjust contrast, brightness, color, and sharpness, the picture mode must return to "personal" status.

**2. AUDIO menu**

The second item of the MENU is AUDIO MENU. You can adjust sound here.

Press ▼▲ to select, press ◀▶ to adjust, press MENU to exit.

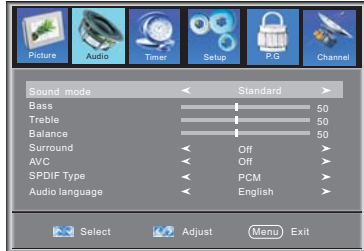

Note:

The item of Audio language is available in ATSC program.

**3. TIMER MENU**

The third item of the MENU is TIMER MENU. You can adjust time here.

Press ▼▲ to select, press ◀▶ to adjust, press MENU to exit.

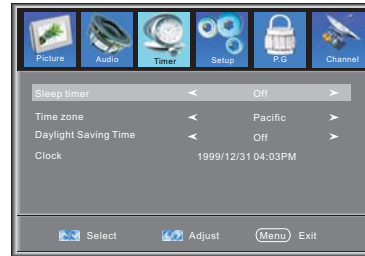

1). Sleep Timer: adjust this item, you can set the sleep timer.

Note:

The item of Time zone, the item of Daylight Saving Time and the item of Clock are available in ATSC program

**4. SETUP MENU**

The forth item of the MENU is SETUP MENU. You can setup system here.

Press ▼▲ to select, press ◀▶ to adjust, press MENU to exit.

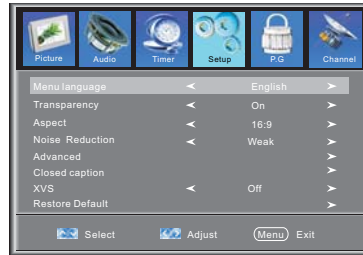

Note:

Restore Default: Reset all the settings to default value.

1). Advanced: In PC Mode is available.

Press ▼▲ button to select Advanced item, Press ► button, the screen will display as follow:



- (1).H-Pos:Adjust the horizontal position of the screen.
- (2).V-Pos:Adjust the vertical position of the screen.
- (3).Clock: Fine tune the screen width.
- (4).Phase: Fine tune the phase of the screen. Usually don't adjust this item.
- (5).Auto: Auto adjust to fit the screen.

2). Closed Caption: switch close caption mode.

Press ▼▲ button to select Closed Caption item, Press ► button, the screen will display as follow:

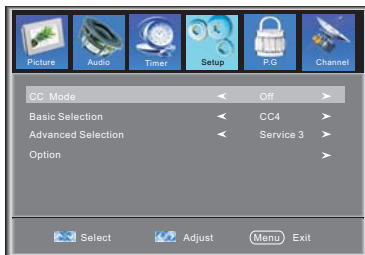

- (1):Advanced Selection: only ATSC program is available.
- (2):Option:Used to edit CC font.

Press ► button, the screen will display as follow:

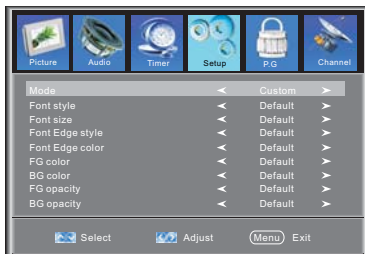

NOTE: Only ATSC program is available.

## 5. P.G MENU

The fifth item of the MENU is P.G MENU. You can setup Parental Control here.

Press ▼▲ to select, press ◀▶ to adjust, press MENU to exit.

Parent Control: input the password, it will go into Parental Control menu. Factory default password is 6666.



5.1 .Input the correct password ,the screen will display as follow:

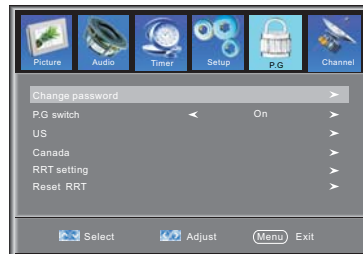

1). Change Password: Press ► button, the screen will display as follow:



- 1).New Password: Input the new password
- 2).Confirm Password: Input the new password again

5.2 P.G switch:

When the Parental Control switch is ON, the below options can be adjusted.

5.3 US: Press ► button, the screen will display as follow:

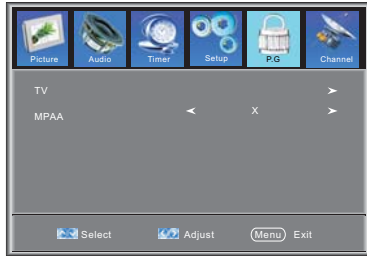

1):TV: Press ► button, the screen will display as follow:

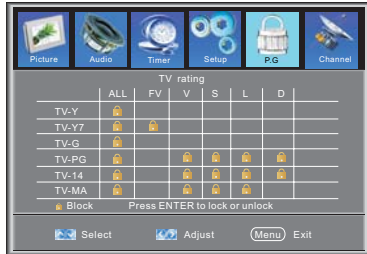

Rating	Content	Content				
		FV (Fantasy violence)	V (Violence)	S (Sexual situation)	L (Adult language)	D (Sexually suggestive dialog)
Suggested age	TV-Y (All children)					
	TV-Y7(Direct to order children)	X				
	TV-G(General audience)					
	TV-PG(Parental Guidance suggested)		X	X	X	X
	TV-14(Parents strongly cautioned)		X	X	X	X
	TV-MA(Mature audience only)		X	X	X	

And use ENTER key to switch lock/ unlock Parental Control feature.

2).MPAA:switch the movie-rating control level: N/A, G, PG, PG-13,R,NC-17,X.

Rating	Description	
Age	G	General audiences, All Ages admitted
	PG	Parental Guidance suggested. Some material may not be Suitable for children.
	PG-13	Parents strongly cautioned. Some material .may be Inappropriate for children under 13.
	R	Restrict. Under 17 requires accompanying parent or adult guardian(age varies in some jurisdictions)
	NC-17	No one 17 and under admitted.
	X	X is an order rating that is unified with NC-17 but may be encoded in the data of order movies.

5.4 Canada: Press ► button, the screen will be displayed as follow:

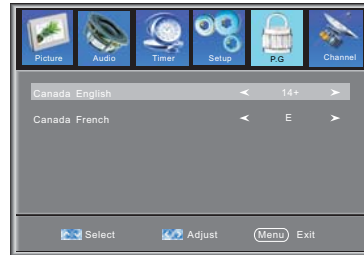

1): Canada English: switch the english rating control level:E,C,C8+,G,PG,14+,18+.

Rating	Description	
Age	E	Exempt: Includes news, sports, documents and other information programming: talk shows, music videos, and variety programming.
	C	Children: Intended for younger children under the age of 8 years. Pays careful attention to themes that could threaten their sense of security and well-being.
	C8+	Children over 8 years old: Contains no portrayal of violence as the preferred, acceptable, or only way to resolve conflict; nor encourage children to imitate dangerous acts which they may see on the screen.
	G	General: Considered acceptable for all age groups, Appropriate viewing for the entire family, contains very little violence, physical, verbal or emotional.
	PG	Parental Guidance: Intended for a general audience, but may not be suitable for younger children (under the age of 8) because it could contain controversial themes or issues.
	14+	Over 14 Years: Could contain themes where violence is one of the dominant elements of the storyline But it must be integral to the development of plot or character. Language usage could be profane and nudity, present within the context of theme.
18+	Adults: Intended for viewers 18 years and older and might contain depictions of violence, which while related to the development of plot, character or themes, are intended for adult viewing. Could contain graphic language and portrayals of secretary and nudity.	

2).Canada French: switch the French-rating control level: E, G,8ANS+,13 ANS+,16ANS+,18ANS+.

Rating	Description
E	Exempt programming
G	General :All ages and children, contains minimal direct violence, but may be integrated into the plot in a humorous or unrealistic manner .
8ans+	General but inadvisable for young children :May be viewed by a wide public audience, but could contain scenes disturbing to children under 8 who cannot distinguish between imaginary and real situations. Recommended for viewing with parent.
13ans+	Over 13 years: Could contain scenes of frequent violent scenes and in tense violence.
16ans+	Over 16 years: Could contain frequent violent scenes and violence.
18ans+	Over 18 years: Only for adult viewing. Could contain frequent violent scenes and extreme violence.

- 1). Air/Cable: select air TV signal or cable TV signal.
- 2). Auto Scan: If it's the first time using the TV, it should scan all the TV channels first, press the ► button to confirm, you will see below menu :

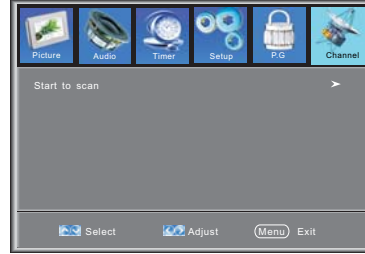

- A: Start to Scan: press the ► button to confirm, you will see below menu which indicates auto search is in process.

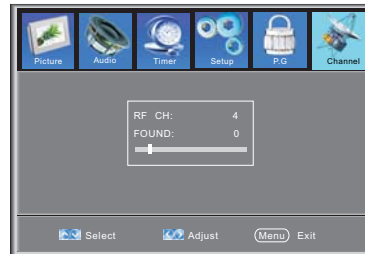

5.5 RRT Setting: in ATSC digital TV mode, it could be adjusted

5.6 Reset RRT: Press ► button, the screen will be displayed as follow:

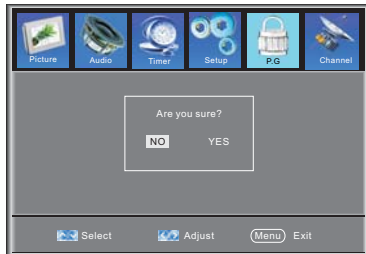





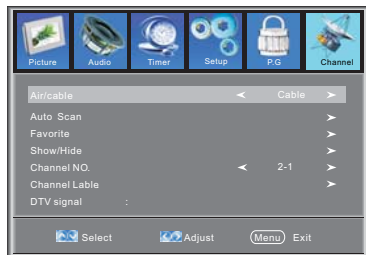











**6. Channel MENU**

The sixth item of the MENU is CHANNEL MENU. You can adjust digital and analogue TV channel here . Press ▼▲ to move, press ◀▶ to adjust.

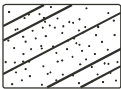

- 3). Favorite: Press ◀▶ button to choose/delete the favorite channel .
- 4). Show/Hide: Press ◀▶ button to display or hide currently channel.
- 5). Channel NO. :Display the currently channel number.
- 6). Channel Label: Press▲▼ button to edit currently channel name.
- 7). DTV Signal: Display DTV signal intension. It can't be selected and adjusted.

## Trouble shooting

Trouble phenomenon Symptom		Inspection Check
Picture	Audio	
 Snow	 Noise	antenna position, direction or connection
 Ghost	 Normal audio	antenna position, direction or connection
 Interference	 Noise	electronic equipment, car/ motorcycle, fluorescent light
 Normal Picture	 Mute	Volume (check if mute is activated or if the audio system connections are not correct)
 No picture	 Mute	Power cord is not inserted Power switch is not opened Contrast and brightness/volume setup Press standby key on the remote control for inspecting
 No colour	 Normal audio	Colour control
 Picture breaking up	 Normal audio or weak	retune channel
 No colour	 Noise	TV system

The LCDTV panel is built with very high precision technology giving you fine picture details in vibrant color. Occasionally, a few non-active pixels may appear on the screen as a fixed point of red, green, blue, black or white. Please note this does not affect the performance of the product.





## Contenido

Seguridad y advertencias.....	2-4
Introducción.....	5
Instalación.....	6-9
Mando a Distancia.....	10
Operación.....	11-14
Solución de Problemas.....	15

INSTRUCCIONES DE SEGURIDAD  
IMPORTANTES

1. Lea estas instrucciones de seguridad.
2. Conserve estas instrucciones de seguridad.
3. Préstele atención a todas las advertencias.
4. Siga todas las instrucciones de seguridad.
5. No utilice este aparato cerca del agua.
6. Límpielo sólo con un paño seco.
7. No obstruya ninguna abertura de ventilación. Instálelo de acuerdo con las instrucciones del fabricante.
8. No lo instale cerca de fuentes de calor tales como radiadores, cocinas u otros aparatos (incluyendo amplificadores) que produzcan calor.
9. Proteja el cable de alimentación evitando que le caminen por encima o que se lastíme, principalmente en los tomacorrientes y en los puntos por donde emerge del equipo.
10. Conecte a la unidad solamente accesorios especificados por el fabricante.
11. Desconecte el equipo durante las tormentas eléctricas o cuando vaya a estar mucho tiempo sin utilizarse.
12. Para todo tipo de mantenimiento refiérase a personal calificado en estos trabajos. El servicio es necesario cuando el equipo ha sido dañado de cualquier forma, como por ejemplo cuando el cable de alimentación o el enchufe están dañados, cuando se ha derramado líquido o han caído objetos dentro del equipo, cuando ha estado expuesto a la lluvia o a la humedad, si no trabaja con normalidad o cuando se ha caído.
13. El equipo no debe ser expuesto al goteo ni a las salpicaduras, y sobre él no deben colocarse objetos con líquido, tales como vasos.



	<b>PRECAUCIÓN</b> RIESGO DE CHOQUE ELÉCTRICO (NO LO ABRA)	
<p>PRECAUCIÓN PARA REDUCIR EL RIESGO DE SUFRIR UN CHOQUE ELÉCTRICO, NO RETIRE LA TAPA (NI LA PARTE TRASERA), DENTRO DEL EQUIPO NO HAY COMPONENTES QUE REQUIERAN DE SERVICIO. PARA DARLE SERVICIO AL EQUIPO REFIÉRASE A PERSONAL CALIFICADO EN ESTOS TRABAJOS.</p>		



Este símbolo indica que dentro del equipo existen tensiones peligrosas que constituyen un riesgo de sufrir un choque eléctrico.



Este símbolo indica que hay instrucciones importantes de operación y mantenimiento en la documentación que acompaña a esta unidad.

**ADVERTENCIA:**

Para evitar el riesgo de incendio o de choque eléctrico, no exponga este electrodoméstico a la lluvia o la humedad.

**SEGURIDAD Y ADVERTENCIAS**

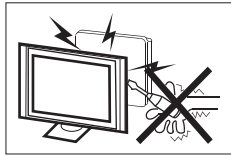

En la operación de este receptor de televisión se utilizan tensiones altas. No retire la tapa trasera del equipo.  
Para todo tipo de mantenimiento refiérase a personal calificado en estos trabajos.

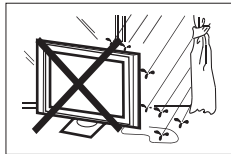

Para evitar el riesgo de choque eléctrico o de un incendio, no exponga el televisor a la lluvia o a la humedad.



No deje caer objetos sobre el televisor ni los introduzca dentro de las ranuras o aberturas del mismo. Nunca derrame ningún tipo de líquido sobre el televisor.



No obstruya los agujeros de ventilación de la tapa trasera.  
Una ventilación adecuada es esencial para evitar las fallas de los componentes eléctricos.



No coloque el cable de alimentación bajo el televisor.

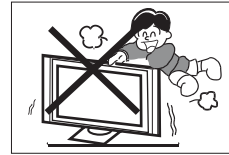

Nunca se pare ni apoye sobre el televisor, ni lo empuje bruscamente, ni a él ni a su apoyo. Debe prestar especial atención a los niños.  
Si el equipo se cae pueden ocurrir lesiones graves.

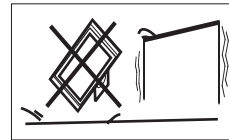

No coloque su televisor en una mesa con ruedas, soporte, repisa o mesa que sean inestables. Si el televisor se cae puede dañarse o provocar lesiones personales serias.

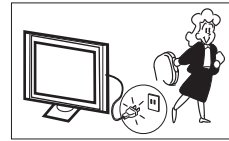

Cuando el televisor no se vaya a utilizar por un período de tiempo prolongado, es recomendable desconectar el cable de alimentación del tomacorriente de CA.

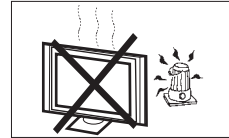

Evite exponer el televisor a los rayos directos del sol y a otras fuentes de calor. No coloque el televisor directamente sobre otros dispositivos que disipen calor, por ejemplo, reproductores de video y amplificadores de audio. No coloque sobre el televisor fuentes de llama abierta, tales como velas encendidas.

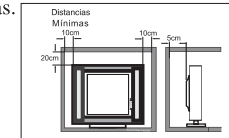

Si el televisor se va a colocar en un compartimiento o en otro lugar confinado similar, deben mantenerse las distancias mínimas. La formación de calor puede reducir la vida útil de su televisor, al mismo tiempo que representa un peligro.

Muchas gracias por comprar este televisor. Para disfrutar su equipo desde el primer momento, lea cuidadosamente este manual y manténgalo a mano para futuras referencias.



### **INSTALACIÓN**

- Coloque el TV en un lugar donde la luz no incida sobre la pantalla.
- La total oscuridad o un reflejo en la pantalla puede causar fatiga ocular. Se recomienda una iluminación suave e indirecta para una visión cómoda.
- Permita que haya espacio suficiente entre el TV y la pared como para permitir la ventilación.
- Evite las ubicaciones extremadamente calientes para evitar posibles daños al mueble del televisor o fallas prematuras de los componentes.
- Este TV puede conectarse a una tensión de CA de entre 100 y 240 V, 50/60 Hz. Nunca lo conecte a un suministro de CD o a cualquier otra fuente de alimentación.
- No cubra las aberturas de ventilación cuando esté utilizando el televisor.

### **PRECAUCIÓN**

Nunca manipule ningún componente interno del TV o cualquier otro control de ajuste que no se mencione en este manual.

Todos los televisores de Pantalla de Cristal Líquido (LCD) son instrumentos de alta tensión. Para limpiar el polvo o las gotas de agua del PANEL de LCD o del MUEBLE debe desconectar primero el cable de alimentación del tomacorriente. Proceda a efectuar la limpieza entonces con un paño seco y suave. Durante las tormentas eléctricas, desenchufe el cable de alimentación y el cable de la antena, para evitar daños a su televisor. Todas las reparaciones al TV deben efectuarse por personal de servicio calificado en estas tareas.

Conexión a tierra. El aparato se conectará a un tomacorriente con un enchufe con conexión de protección a tierra. Si este enchufe se utiliza como dispositivo de desconexión, debe permanecer fácilmente accesible.

Advertencia: Los cambios o modificaciones realizados a esta unidad que no hayan sido expresamente aprobados por la parte responsable del cumplimiento podrían anular la autoridad del usuario para operar el equipo

### **NOTA:**

Este equipo se ha probado, determinándose que cumple con los límites para un dispositivo digital Clase B, de acuerdo con la parte 15 de las Reglas de la FCC. Estos límites están diseñados para proporcionar una protección razonable contra interferencias dañinas en una instalación residencial. Este equipo genera, utiliza y puede irradiar energía de radiofrecuencia y si no se instala y utiliza en concordancia con las instrucciones, puede causar una interferencia dañina para las radiocomunicaciones en una instalación particular. Si este equipo produce una interferencia dañina con la recepción de radio o televisión, lo cual puede determinarse apagando y encendiendo el equipo, se exhorta al usuario que trate de corregir la interferencia mediante una o más de las medidas siguientes:

- Reoriente o reubique la antena receptora.

- Aumente la separación entre el equipo y el receptor.

- Conecte el equipo en un tomacorriente que pertenezca a un circuito diferente al que está conectado el receptor.

-Consulte al concesionario o a un técnico experimentado de radio y televisión en busca de ayuda.

En esta unidad deben utilizarse cables apantallados, en cumplimiento de lo establecido en los límites Clase B de la FCC.

## INTRODUCCIÓN

### INTRODUCCIÓN

- Receptor de Televisión LCD 1080p/120Hz de 42"
- Resolución nativa de 1920 x 1080 para funcionamiento Completamente-HD (1080p)
  - Sintonizador de ATSC TV incorporado para la recepción de HDTV
  - El alto brillo proporciona una imagen viva y brillante
  - Negros más profundos y un blanco más brillante con alto contraste
  - Pantalla Ancha con proporción de aspecto (16:9) para una experiencia completa de teatro en casa
  - Entrada HDMI para una conexión digital verdadera
  - Puerto VGA para conexión a la PC
  - Altavoces estéreo incorporados
  - Control Remoto de funciones completas

### Accesorios

Cable de ca .....	1
Control Remoto Infrarrojo .....	1
Manual de Instrucciones .....	1
Baterías tamaño "AAA" .....	2

### Parámetro principal

Tamaño de la Pantalla (diagonal)	42 pulgadas
Resolución:	1920x1080
Relación de Aspecto:	16:9
Sistema de TV:	Sistema Digital ATSC y sistema Analógico NTSC
Sistema de Señales de Video:	NTSC/PAL/SECAM
Canales de Recepción:	Cable :1-135/ Aéreo: 2-69(ATV y DTV)
Consumo de potencia:	300 W
Tensión de Alimentación:	CA 100V-240V 50/60Hz
Potencia de Salida de Audio (Distorsión Armónica Total, THD ≤ 7%)	2x8W
Entrada trasera de Interfaz Multimedia de Alta Definición (HDMI)	x2
Entrada trasera de S-Video	x1
Entrada YCb(Pb)Cr(Pr)	x1
Entrada trasera de Audio Analógico	x1
Salida trasera coaxial SPDIF	x1
Entrada analógica RGB(VGA)	x1
Entrada trasera de Video Compuesto	x1
Entrada trasera de audio	x3
Entrada lateral de Video Compuesto	x1
Salida lateral para AUDÍFONOS	x1
Entrada trasera de Video Compuesto	x1
Definición horizontal (Línea TV)	Entrada de Video Compuesto ≥ 350 Entrada de video ≥ 400 YCb(Pb)Cr(Pr) ≥ 400

Panel frontal

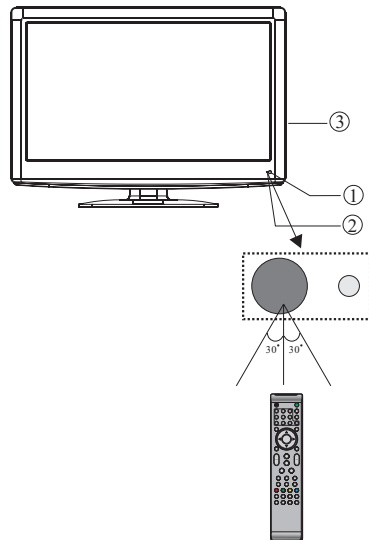

- 1: Sensor del mando a distancia.  
 2: LED Indicador: ● VERDE, ENCENDIDO  
 ● ROJO, REPOSO  
 3: Teclado

Panel lateral

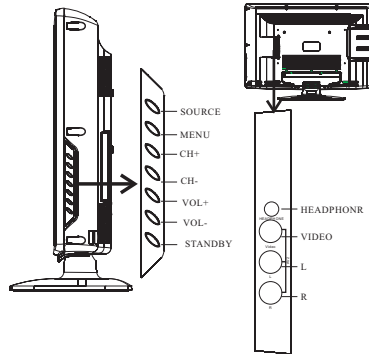

1. Botón de FUENTE (SOURCE): Presiónelo para ver el menú de la fuente de entrada
2. Botón MENÚ: Presiónelo para ver el menú principal.
3. Botones CANAL+ / CANAL-: En el modo de TV, presiónelos para cambiar el canal arriba hacia arriba (CH+) o abajo (CH-). En el modo de Menú, presiónelos para seleccionar opciones. En el modo de espera, presiónelos para encender el TV.
4. Botones VOLUMEN+ / VOLUMEN-: Úselos para ajustar el nivel del sonido. En el modo de MENÚ, presiónelos (VOL+ o VOL-) para ajustar la opción seleccionada.
5. ENCENDER: Presione este botón para ENCENDER la unidad partiendo del modo de REPOSO. Presiónelo de nuevo para pasar otra vez a REPOSO.
6. Salida de Audífonos
7. Entrada de Video
8. Entrada de Audio – Izquierdo
9. Entrada de Audio – Derecho

Conexión TRASERA de Audio/Video (AV)

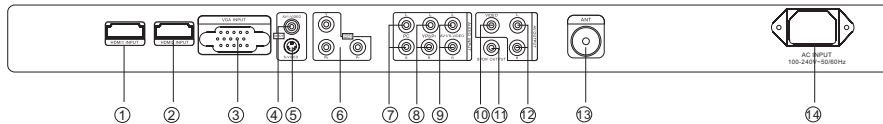

- |                    |                                 |                                      |
|--------------------|---------------------------------|--------------------------------------|
| 1. ENTRADA HDMI1   | 6. ENTRADA YPbPr                | 11. SALIDA SPDIF                     |
| 2. ENTRADA HDMI2   | 7. ENTRADA DE AUDIO DE PC       | 12. SALIDA DE AUDIO                  |
| 3. ENTRADA VGA     | 8. ENTRADA DE AUDIO YPbPr       | 13. ANTENA                           |
| 4. ENTRADA AV1     | 9. ENTRADA DE AUDIO AV1/S-VIDEO | 14. ENTRADA DE LA ALIMENTACIÓN DE CA |
| 5. ENTRADA S-VIDEO | 10. SALIDA DE VIDEO             |                                      |

Nota:

1. Av1 y S-VIDEO1 comparten un canal de audio.
2. Cuando el puerto HDMI1 obtiene una señal DVI, el canal de Audio de PC cambia para recibir el audio desde el puerto HDMI1.
3. Cuando el puerto HDMI2 obtiene una señal DVI, el canal de Audio YPbPr cambiará para recibir el audio desde el puerto HDMI2.
4. SALIDA DE AV:  
 Cuando la fuente es AV1, AV2 (lateral) S-VIDEO1, S-VIDEO (lateral), ATV, el Canal de SALIDA de AV reproduce las señales de entrada correspondientemente.

**PC**

**PASOS:**

Asegúrese de que tanto el TV como la computadora estén apagados.

1. Conecte los cables VGA y de audio.
2. Conecte el cable de alimentación.
3. Encienda el TV, conmutelo al modo VGA.
4. Encienda la computadora.

Esta secuencia es muy importante.

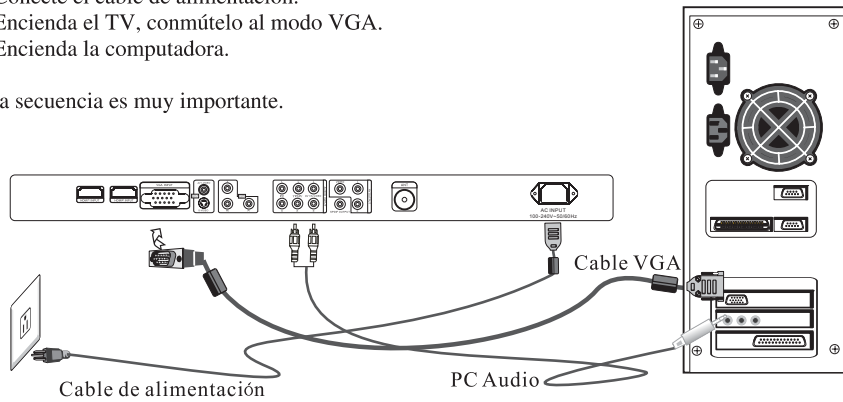

**MODO PROGRAMADO**

	RESOLUCIÓN	Frecuencia Vertical (Hz)	Frecuencia Horizontal (KHz)
1	720*400	70	31.47
2	640*480	60	31.47
3	640*480	72	37.86
4	640*480	75	37.50
5	800*600	56	35.156
6	800*600	60	37.88
7	800*600	72	48.08
8	800*600	75	46.88
9	1024*768	60	48.36
10	1024*768	70	56.48
11	1024*768	75	60.02
12	1280*1024	60	63.98
13	1280*1024	75	80.00

ANTENA

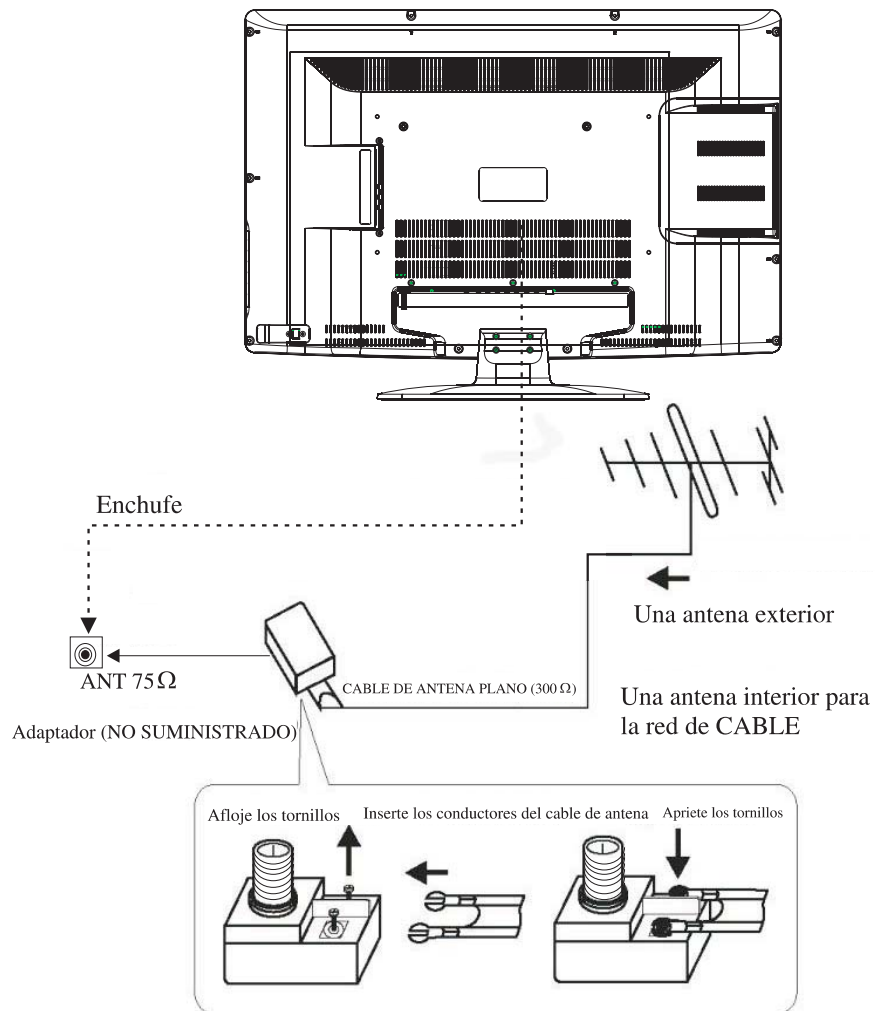

Nota:  
Conexiones de antena: IEC (hembra)  
Impedancia de entrada: 75 Ω no balanceada



**EQUIPO DE AV**

Este TV proporciona dos grupos de AV, un S-VIDEO, un grupo de YPbPr para la conexión conveniente a reproductores de Video/DVD o a otros equipos de video, dos grupos de HDMI para entrada de señales HD. Consulte también el manual del propietario de los equipos para realizar las conexiones. Puede utilizar los terminales de entrada de la parte trasera del TV del modo siguiente:

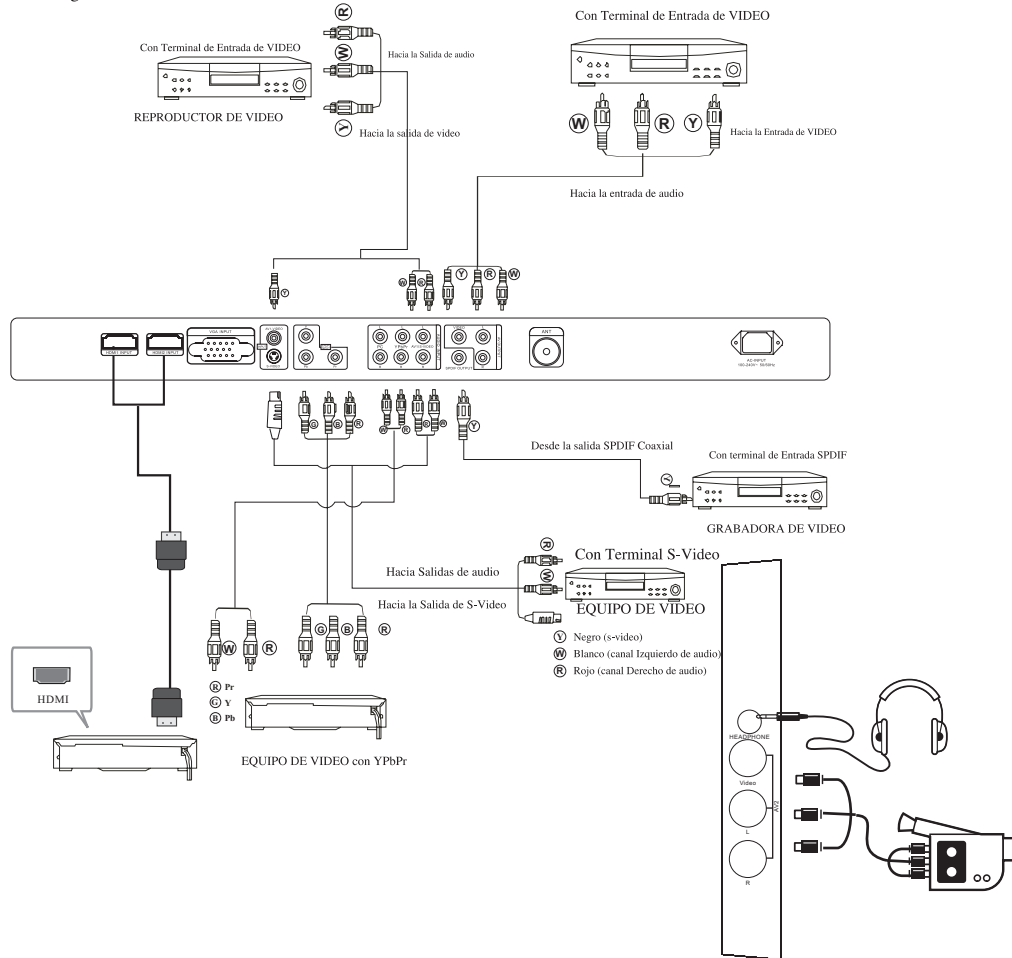

Puede conectarse a los siguientes equipos: Reproductores de video, reproductores multidisco, reproductores de DVD, cámaras de video, juegos de video o sistemas estéreo, etc.

YPbPr puede soportar estos formatos de video: 480i, 576i, 480p, 576p, 720p, 1080i, 1080p.

NOTA:

## MANDO A DISTANCIA

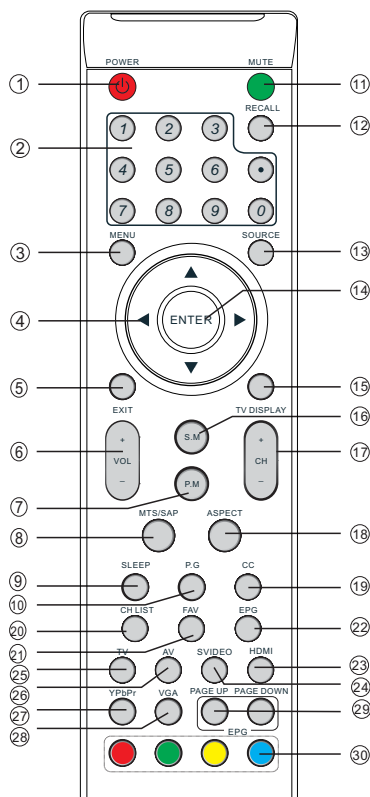

### 1. POWER (ALIMENTACIÓN)

Para encender el TV o ponerlo en modo de reposo.

### 2. TECLADO NUMÉRICO

Para acceder directamente a un programa.

### 3. MENU (MENÚ)

Para visualizar el menú del TV o para regresar al menú anterior.

### 4. CURSOR

Para moverse dentro del menú.

### 5. EXIT (SALIR)

Se utiliza para salir del menú.

### 6. VOL+/-

Ajusta el nivel de sonido.

### 7. P.M.

Para conmutar el modo de la imagen.

### 8. MTS/SAP

Conmuta el modo de sonido a estéreo, SAP y monoaural.

### 9. SLEEP

Ajusta el tiempo para apagar el TV

### 10. P.G

Ajuste del nivel del Control de Adultos.

### 11. MUTE

Habilita o deshabilita el sonido.

### 12. RECALL

Para acceder a lo que se estaba viendo anteriormente

### 13. SOURCE (FUENTE)

Para visualizar o salir del menú de la fuente de entrada del TV

### 14. ENTER (INTRODUCIR)

Confirma la selección

### 15. TV DISPLAY (VISUALIZACIÓN DEL TV)

Muestra o quita la información del programa

### 16. S.M

Para conmutar el modo de sonido.

### 17. CH+/CH-

Para acceder al Programa próximo o al anterior.

### 18. ASPECT

Cambia el aspecto de la imagen

### 19. CC

Habilita o deshabilita la función CC.

### 20. CH LIST (LISTA DE CANALES):

Se utiliza para visualizar la lista de canales.

### 21. FAV:

Utilizado para acceder a sus canales favoritos en el modo de TV digital.

### 22. EPG:

Muestra toda la información de los programas DTV.

### 23: HDMI

Tecla de acceso directo a la entrada HDMI.

### 24: SVIDEO:

Tecla de acceso directo a la entrada SVIDEO.

### 25: TV

Tecla de acceso directo a la entrada TV.

### 26: AV

Tecla de acceso directo a la entrada AV.

### 27: YPbPr

Tecla de acceso directo a la entrada YPbPr.

### 28: VGA

Tecla de acceso directo a la entrada VGA.

### 29: PAG ABAJO/ARRIBA

En modo EPG, use esta tecla para ir a la página anterior/ siguiente de la información EPG.

### 30. TECLAS DE COLOR:

Teclas reservadas

### Inserción de las Baterías en el Mando a Distancia

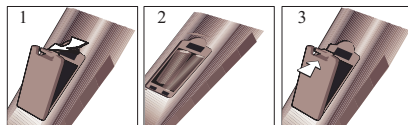

1. Retire la tapa de las baterías.

2. Inserte las dos baterías AAA de 1.5 V asegurándose de que la polaridad de las baterías (+ o -) coincida con la polaridad marcada dentro de la unidad.

3. Coloque de nuevo la tapa de las baterías.

Sustituya las baterías por otras nuevas cuando el televisor comience a mostrar los síntomas siguientes: La operación es inestable o errática. A veces el televisor no funciona con el Mando a Distancia.

#### Observaciones:

1) Se recomienda el empleo de Baterías Alcalinas.

2) Retire las baterías cuando estén gastadas o si el mando a distancia no se va a utilizar por un período de tiempo prolongado.

### 1. MENÚ DE LA IMAGEN

La primera opción del MENÚ es el MENÚ DE LA IMAGEN.

Aquí puede ajustar los efectos de la imagen, tales como contraste, brillantez, etc.

Presione ▼▲ para seleccionar, presione ◀▶ para ajustar, presione MENÚ para salir.

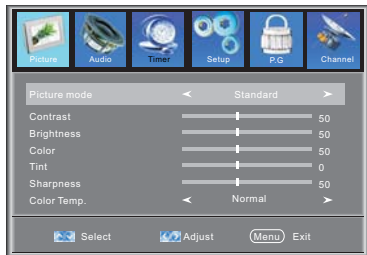

Nota:

Si desea ajustar el contraste, la brillantez, el color y la definición, el modo de imagen debe regresar al estado "personal".

### 2. Menú de Audio

La segunda opción del MENÚ es el MENÚ DE AUDIO.

Aquí se puede ajustar el sonido.

Presione ▼▲ para seleccionar, presione ◀▶ para ajustar, presione MENÚ para salir.

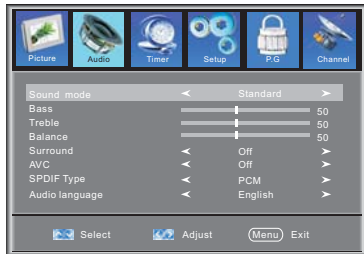

NOTA:

El artículo de la lengua audio está disponible en programa de ATSC.

### 3. MENÚ del Temporizador

La tercera opción del MENÚ es el MENÚ del Temporizador.

Aquí se puede ajustar la hora.

Presione ▼▲ para seleccionar, presione ◀▶ para ajustar, presione MENÚ para salir.

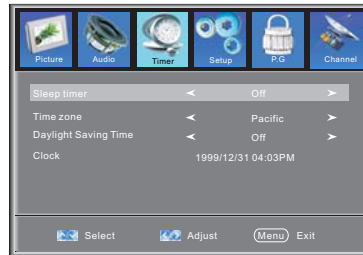

1). TEMPORIZADOR DE "SLEEP" mediante el ajuste de esta opción puede configurar el tiempo de apagado.

Notas:

La opción de la Zona Horaria (Time zone), del Horario de Verano (Daylight Saving Time) y la de reloj (Clock), están disponibles en el programa ATSC.

### 4. MENÚ DE CONFIGURACIÓN

La cuarta opción del MENÚ es el MENÚ de Configuración.

Aquí se puede configurar el sistema.

Presione ▼▲ para seleccionar, presione ◀▶ para ajustar, presione MENÚ para salir.

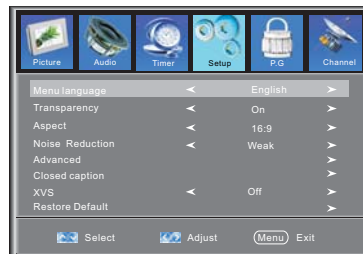

NOTA:

Restore Default: Restaura todas las configuraciones a los valores predeterminados.

1). Advanced (Avanzado): Está disponible en Modo PC.

Presione el botón ▼▲ para seleccionar “Advanced”, presione el botón ►, en la pantalla se mostrará lo siguiente:

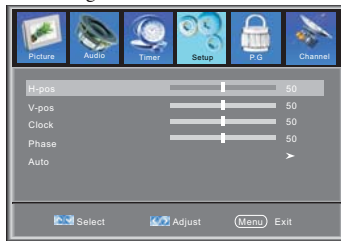

- (1).H-Pos: Ajusta la posición horizontal de la pantalla.
- (2).V-Pos: Ajusta la posición vertical de la pantalla.
- (3).Clock: Realiza el ajuste fino de la anchura de la pantalla.
- (4).Phase: Realiza el ajuste fino de la fase de la pantalla. Usualmente esta opción no requiere de ajuste.
- (5).Auto: Se ajusta automáticamente a la anchura de la pantalla.

2). Closed Caption (Subtitulado): conmuta el modo de subtitulado.

Presione el botón ▼▲ para seleccionar “Closed Caption”, presione el botón ►, en la pantalla se mostrará lo siguiente:

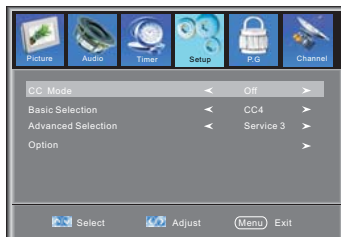

- (1): Selección avanzada: solamente el programa de ATSC está disponible
  - (2):Option: Se utiliza para editar la fuente (características de la letra) del Subtitulado.
- Presione el botón ►, en la pantalla se mostrará siguiente:

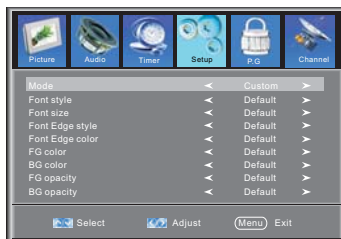

NOTA: Solamente el programa de ATSC está disponible.

### 5. MENÚ P.G.

La quinta opción del MENÚ es el MENÚ de Control de Adultos.

Aquí se puede configurar el Control de Adultos.

Presione ▼▲ para seleccionar, presione◀▶ para ajustar, presione MENÚ para salir.

Control de Adultos: introduzca la contraseña, irá entonces al menú de Control de Adultos. La contraseña predeterminada de fábrica es 6666.



5.1. Introduzca la contraseña correcta, entonces la pantalla mostrará lo siguiente:

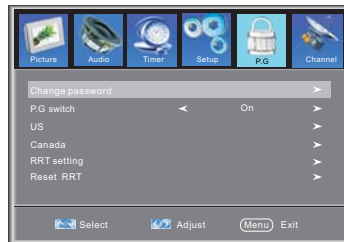

1). Change Password (Cambiar Contraseña):

Presione el botón ►, en la pantalla se mostrará lo siguiente:



1).New Password (Nueva Contraseña): Introduzca la nueva contraseña

2).Confirm Password (Confirme la Contraseña): Introduzca la nueva contraseña otra vez.

**5.2 PG**

Cuando está activado el Control de Adultos, se pueden ajustar las opciones que aparecen a continuación.

5.3 Estados Unidos: Presione el botón ►, en la pantalla se mostrará lo siguiente:

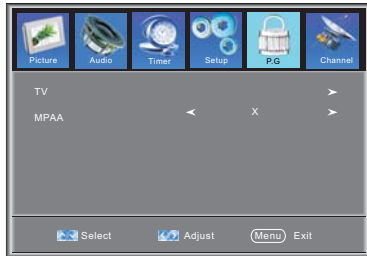

1) TV: Presione el botón ►, en la pantalla se mostrará lo siguiente:

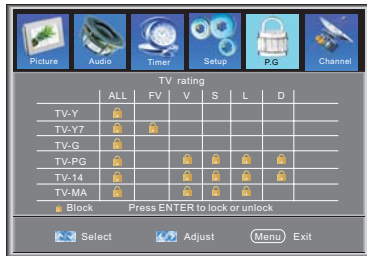

		Contenido				
		FV (Violencia fantástica)	V (Violencia)	S (Situaciones sexuales)	L Lenguaje de Adultos	D (Diálogo alusivo al sexo)
Edad sugerida	TV-Y (Todos los niños)					
	TV-Y7 (Dirigido a otros niños)	X				
	TV-G (Público en general)					
	TV-PG (Se sugiere ver en compañía de adultos)		X	X	X	X
	TV-14 (Advertencia seria a los adultos)		X	X	X	X
	TV-MA (Solamente espectadores maduros)		X	X	X	

Y utilice la tecla "ENTER" para bloquear/desbloquear la funcionalidad de Control de Adultos.

2) Mpa: Seleccione el nivel de control de clasificación de la película; N/A, G, PG, PG-13, R, NC-17, X.

Clasificación	Descripción
G	Público en general, admitidas todas las edades.
PG	Se sugiere ver en Compañía de Adultos. Algún material puede no ser adecuado para los niños.
PG-13	Advertencia seria a los adultos. Algún material puede ser Inapropiado para niños menores de 13 años.
R	Restringido. Por debajo de los 17 años se requiere que se vea en Compañía de Adultos. (Las edades varían en algunas jurisdicciones).
NC-17	No se admite público de 17 años o menor.
X	X es una clasificación unificada con NC-17, pero puede codificarse en los datos de las películas por encargo.

5.4 Canadá: Presione el botón ►, en la pantalla se mostrará lo siguiente:

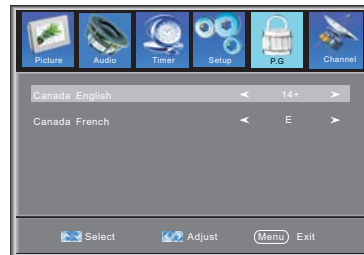

1) Canadá de habla inglesa: cambie el nivel de clasificación en inglés: E, C, C8+, G, PG, 14+, 18+.

Clasificación	Descripción
E	Exento: Incluye noticias, deportes, documentales y otra programación informativa; programas de entrevistas, videos musicales y programación variada.
C	Niños: Para los niños más pequeños, con edades inferiores a los 8 años. Presta especial atención a los temas que pudieran amenazar su sentido de seguridad y bienestar.
C8+	Niños con edades superiores a los 8 años: No contiene actuaciones violentas como elemento de preferencia, son aceptables o la única manera de resolver los conflictos; no estimula a los niños a imitar actos peligrosos que pudieran ver en la pantalla.
G	General: Considerada aceptable para todos los grupos de edades. Apropriada para toda la familia, contiene muy poca violencia, ya sea física, verbal o emocional.
PG	Compañía de Adultos: Para un público general, pero puede no ser adecuada para los niños más pequeños (por debajo de los 8 años) porque pudiera contener temas o cuestiones controversiales.
14+	Más de 14 años: Pudiera contener temas donde la violencia sea uno de los elementos dominantes de la trama, pero esta debe ser coherente con el desarrollo del tema o del personaje. El lenguaje utilizado pudiera ser profano y existir la presencia de escenas de desnudos dentro del contexto del tema.
18+	Adultos: Destinada para espectadores de 18 años y mayores; pudiera contener representaciones de violencia, las cuales, aunque estén relacionadas con el desarrollo de la trama, los personajes o los temas, sean adecuadas para un público adulto. Pudiera contener un lenguaje gráfico y escenas de nudismo.

- 2) Canadá de habla francesa: cambie el nivel de control de clasificación en francés: E, G, 8ANS+, 13ANS+, 16ANS+, 18ANS+.

Clasificación	Descripción
E	Programación exenta
G	General: Todas las edades y niños, contiene violencia directa mínima, pero puede ser coherente con la trama de una forma humorística o irreal.
Edad 8ans+	General pero no recomendable para los niños más pequeños: Puede verse por un público amplio, pero pudiera contener escenas que perturben a niños con menos de 8 años que no pueden distinguir entre las situaciones reales e imaginarias. Recomendada para ver en compañía de adultos.
13ans+	Más de 13 años: Pudiera contener escenas frecuentes de violencia y violencia intensa.
16ans+	Más de 16 años: Pudiera contener escenas frecuentes de violencia y violencia.
18ans+	Más de 18 años: Sólo para espectadores adultos. Pudiera contener escenas frecuentes de violencia y violencia extrema.

5.5 Clasificación RRT: esto se pudiera ajustar en el modo de TV digital ATSC

5.6 Reiniciar RRT: Presione el botón ►, en la pantalla se mostrará lo siguiente:

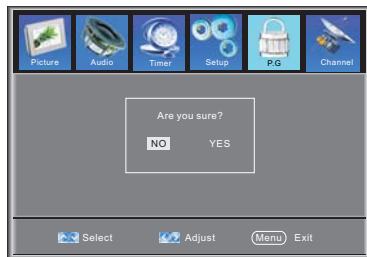

### 6. MENÚ de Canal

La sexta opción del MENÚ es el MENÚ de Canal. Puede ajustar el Canal de TV digital y analógico.

Presione ▼▲ para moverse, presione ◀▶ para efectuar el ajuste.

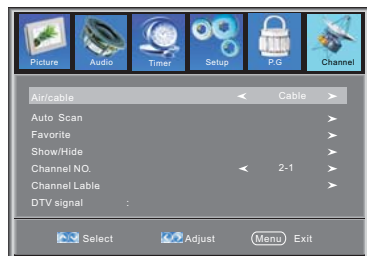

- 1). Air/cable (Antena/cable): selecciona la señal de TV por antena o por cable.
- 2). Auto Scan (Auto Exploración): Si es la primera vez que utiliza el televisor, debe explorar primero todos los canales de televisión. Presione el botón

► para confirmar, verá el menú siguiente:

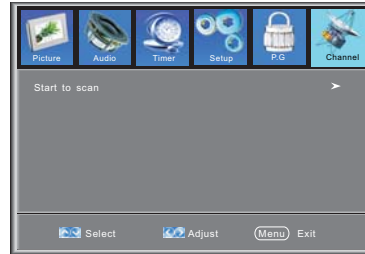

A: Start to scan (Comenzar a explorar): presione el botón ► para confirmar; verá el menú que se muestra a continuación que indica que está en marcha el proceso de autoexploración.

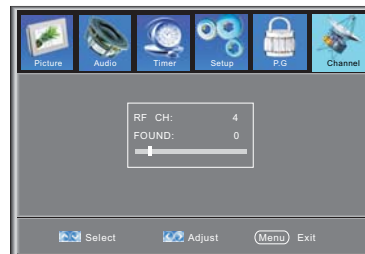

3). Favorite (Favorito): Presione el botón “◀▶” para seleccionar/eliminar el canal favorito.

4). Show/Hide (Mostrar/Ocultar): Presione el botón “◀▶” para mostrar u ocultar el canal actual.

















5). Channel NO. (Núm. de Canal): Muestra el número del canal actual.

6). Channel label (Etiqueta del canal): Presione el botón ▲▼ para editar el nombre del canal actual.

7). DTV signal (Señal DTV): Muestra la intensidad de la señal DTV.

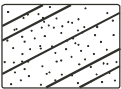
Puede ser seleccionado y ser ajustado

### Solución de problemas

Síntoma del problema		Revisión de Inspección
Imagen	Audio	
 Llovizna	 Ruido	Posición, dirección o conexión de la antena.
 Señal fantasma	 Audio normal	Posición, dirección o conexión de la antena.
 Interferencia	 Ruido	Equipamiento electrónico, auto o motocicleta, luz fluorescente
 Imagen Normal	 Sin audio	Volumen (revise si está activado mute o si no son correctas las conexiones de audio)
 No hay imagen	 Sin audio	No está enchufado el cable de alimentación No está cerrado el interruptor de alimentación Ajuste del contraste, de la brillantez y del volumen Presione la tecla "standby" del mando a distancia para inspeccionar
 No hay color	 Audio normal	Control del color
 Ruptura de la imagen	 Audio normal o débil	Sintonice de nuevo el canal
 No hay color	 Ruido	Sistema de TV

La pantalla de LCD del TV se construye con una tecnología de muy alta precisión, lo que le brinda una imagen de finos detalles con un color vivo. Ocasionalmente, pueden aparecer en la pantalla unos pocos píxeles no activos como puntos fijos de color rojo, verde, azul, negro o blanco. Esto no afecta el comportamiento del producto.

# STAND INSTALLATION GUIDE

## 1 Open the box and find the parts

Open the box and find the following parts:

- Stand x1 pc
- Screws (M4 x 22) x4 pcs

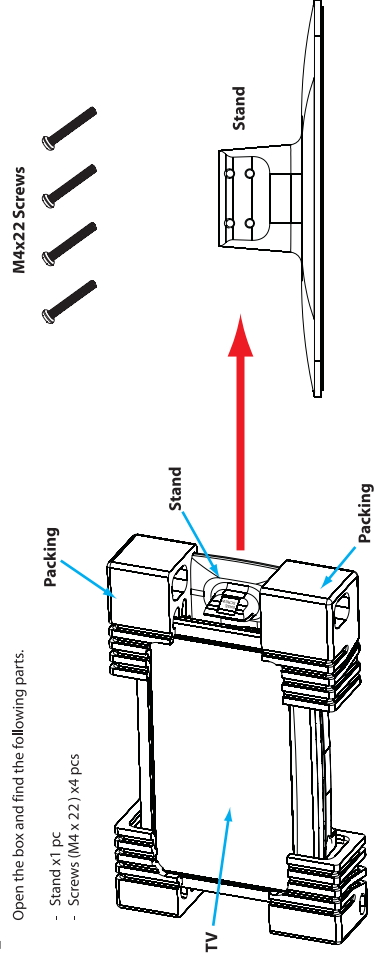

## 2 Place the Stand on the TV

1. Place the TV with the display side down on the table or the desk (flat surface).

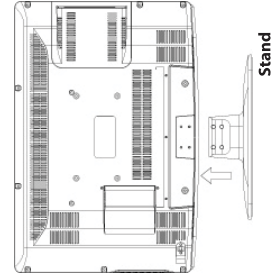

2. Place the Stand on the TV as shown below.

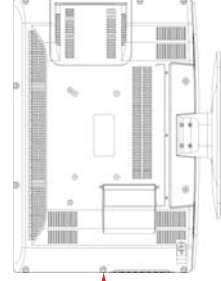

## 3 Secure the Stand to the TV

Secure the Stand to the TV by using 4 pcs of M4 x22 Screws.

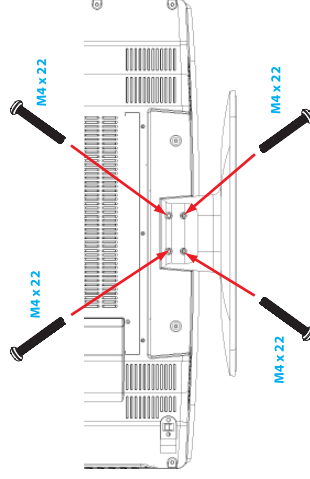





This symbol on the product or in the instructions means that your electrical and electronic equipment should be disposed at the end of life separately from your household waste. There are separate collection systems for recycling in the EU. For more information, please contact the local authority or your retailer where you purchased the product.